

优时吉博罗 产品目录

USG BORAL Products Catalog

USG BORAL
INNOVATION INSPIRED BY YOU.™

usgboralchina.com

石膏板

吊顶天花

墙面处理解决方案

轻钢龙骨结构

基板

©2017 USG BORAL BUILDING PRODUCTS SDN.BHD 版权所有。商标USG BORAL与INNOVATION INSPIRED BY YOU为USG BORAL BUILDING PRODUCTS SDN.BHD.的商
标。商标DUROCK, FIBEROCK, FIRECODE, MOLD TOUGH, PLUS 3, MID-WEIGHT, SECUROCK, SHEETROCK与TUFF-HIDE为U.S. Gypsum Company所有并授权使用。

顶诺标准石膏板 (Standard Board)

按照GB/T 9775-2008 生产。有象牙色的面纸和灰色的背纸。适用于室内的吊顶、隔墙和贴面墙。

厚度 (毫米)	宽度 (毫米)	长度 (毫米)	张 / 架	库存	产品编号
9.5	1200	3000	100	●	510227
9.5	1200	2400	100	●	510226
12	1200	3000	80	●	510229
12	1200	2400	80	●	510228
15	1200	3000	50	○	510087
15	1200	2400	50	○	510090

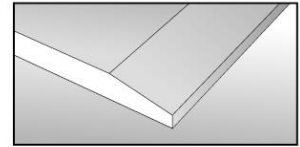

TE (楔形边)

英制尺寸标准石膏板

厚度 (毫米)	宽度 (毫米)	长度 (毫米)	张 / 架	库存	产品编号
9.5	1220(4')	2440(8')	90	●	510208
12	1220(4')	2440(8')	70	●	510245
15	1220(4')	2440(8')	50	○	510097

除以上规格外可提供其它长度或提供其它厚度；但是需要定制。

顶诺低碳石膏板 (Low Carbon Project Board)

按照GB/T 9775-2008 生产。有象牙色的面纸和灰色的背纸。适用于室内的吊顶、隔墙和贴面墙。

厚度 (毫米)	宽度 (毫米)	长度 (毫米)	张 / 架	库存	产品编号
9.5	1200	3000	100	●	514014
9.5	1200	2400	100	●	514013
12	1200	3000	80	●	514016
12	1200	2400	80	●	514015

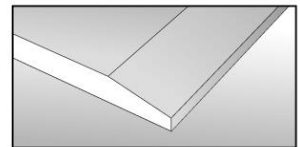

TE (楔形边)

● 常备库存 ○ 按需定制

按需定制的规格：最低起定量和生产周期请与我们联系

顶诺耐水石膏板 (Wet Stop Board)

耐水石膏板，按照GB/T 9775-2008 生产。有绿色的面纸和绿色的背纸，易于识别。
适用于卫生间、厨房及其他湿度变化多的场合。

厚度 (毫米)	宽度 (毫米)	长度 (毫米)	张 / 架	库存	产品编号
9.5	1200	3000	100	●	530062
9.5	1200	2400	100	●	530084
12	1200	3000	80	●	530064
12	1200	2400	80	●	530085
15	1200	3000	50	○	530004

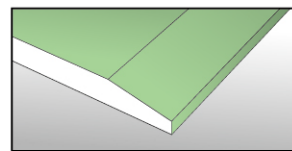

TE (楔形边)

英制尺寸耐水石膏板

厚度 (毫米)	宽度 (毫米)	长度 (毫米)	张 / 架	库存	产品编号
9.5	1220(4')	2440(8')	70	●	530065
12	1220(4')	2440(8')	70	○	530066

顶诺防霉耐水石膏板 (Mold Wet Stop Board)

采用美国卓越防霉工艺，板芯板面经过特殊耐水处理，产品兼具高效防霉与耐水性能。有绿色的面纸和绿色的背纸，易于识别。

厚度 (毫米)	宽度 (毫米)	长度 (毫米)	张 / 架	库存	产品编号
9.5	1200	2400	100	○	530100
12	1200	2400	80	○	530101

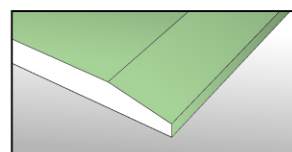

TE (楔形边)

● 常备库存 ○ 按需定制

按需定制的规格：最低起定量和生产周期请与我们联系

顶诺耐火耐水石膏板 (Fire + Moist Stop Board)

按照GB/T 9775-2008 生产。有青色的面纸和灰色的背纸，易于识别。适用于既有较高的防火要求，又有防潮要求的场所。

厚度 (毫米)	宽度 (毫米)	长度 (毫米)	张 / 架	库存	产品编号
9.5	1200	3000	90	○	550004
12	1200	3000	70	○	550002
15	1200	3000	50	○	550001

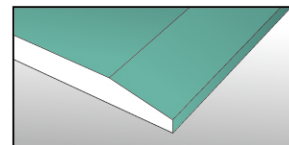

TE (楔形边)

英制尺寸耐水耐火石膏板

厚度 (毫米)	宽度 (毫米)	长度 (毫米)	张 / 架	库存	产品编号
12	1220(4')	2440(8')	70	○	550006

顶诺耐火石膏板 (Fire Stop Board)

耐火石膏板，按照GB/T 9775-2008 生产。有红色的面纸和灰色的背纸，易于识别。适用于防火要求高的室内吊顶、隔墙和贴面墙。

厚度 (毫米)	宽度 (毫米)	长度 (毫米)	张 / 架	库存	产品编号
12	1200	3000	70	●	520042
12	1200	2400	70	●	520061
15	1200	3000	50	○	520002
15	1200	2400	50	○	520043

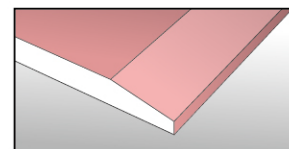

TE (楔形边)

英制尺寸耐火石膏板

厚度 (毫米)	宽度 (毫米)	长度 (毫米)	张 / 架	库存	产品编号
12	1220(4')	2440(8')	70	○	520047
15	1220(4')	2440(8')	50	○	520011

● 常备库存 ○ 按需定制

按需定制的规格：最低起定量和生产周期请与我们联系

顶诺抗裂无醛板 (NextGen VOC Free Board)

采用顶诺技术，板芯均匀柔韧，独特的板芯晶体融合技术成就了在轻质条件下真正的卓越抗下陷性能和高效抗开裂性能，红色纸面呈现喜庆家装气氛。

厚度 (毫米)	宽度 (毫米)	长度 (毫米)	张 / 架	库存	产品编号
9.5	1200	2400	100	●	591006
9.5	1200	2000	100	●	591003

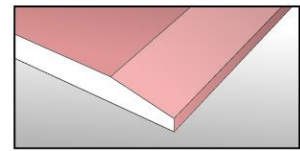

TE (楔形边)

顶诺甲醛净化板 (NextGen Anti-VOC Board)

采用顶诺技术，板芯添加了高效VOC捕捉剂，能持续净化空气中的甲醛、苯、氨等有害挥发物。绿色纸面呈现高档家装。

厚度 (毫米)	宽度 (毫米)	长度 (毫米)	张 / 架	库存	产品编号
9.5	1200	2400	100	●	592003

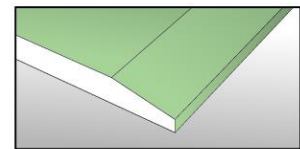

TE (楔形边)

防火井道石膏板 (Firecheck Board)

适用于石膏板管井墙系统，导角边易于安装。

厚度 (毫米)	宽度 (毫米)	长度 (毫米)	边形	库存	产品编号
25	600	2400	直角边	○	520045

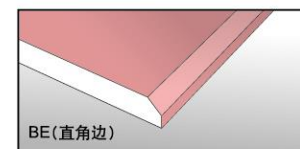

BE (直角边)

抗冲击石膏板 (High Impact Board)

不但具有良好的抗冲击性能，同时在防火和隔声方面同样表现优异。

厚度 (毫米)	宽度 (毫米)	长度 (毫米)	边形	库存	产品编号
18	1200	2400	楔形边	●	510046

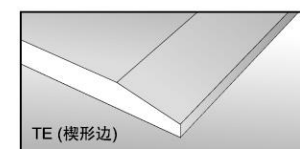

TE (楔形边)

● 常备库存 ○ 按需定制

按需定制的规格：最低起定量和生产周期请与我们联系

隔声石膏板 (Sound Stop Board)

可以使用在任何对隔声有较高要求的场所。

厚度 (毫米)	宽度 (毫米)	长度 (毫米)	边形	库存	产品编号
12	1200	2400	楔形边	○	580001
12	1200	3000	楔形边	○	580002

丽声石膏板 (ExSound Plaster Board)

具有精密穿孔图案的高科技石膏板产品。它具有出色的声学性能，又具有美观的装饰效果，为室内装饰提供了一个声学和美学的综合解决方案。

厚度 (毫米)	宽度 (毫米)	长度 (毫米)	边形	库存	产品型号	穿孔率%	产品编号
12	1200	2400	楔形边	●	C10N08	13.4	540004
12	1200	2400	楔形边	●	R12N02	13.9	540005
12	1200	2400	楔形边	●	R15N01	16.1	540006
12	1200	2400	楔形边	●	R15N08	11.0	540007
12	1200	2400	楔形边	○	C10N04	15.9	540008
12	1200	2400	楔形边	○	C10N06	14.7	540009

● 常备库存 ○ 按需定制

按需定制的规格：最低起定量和生产周期请与我们联系

压制浮雕系列 (Paint & Deco Ceiling Tile)

选用优质环保涂漆加工压制而成，立体饰面效果，清新美观。

品种	厚度 (毫米)	宽度 (毫米)	长度 (毫米)	片 / 包	产地	库存	产品编号
百花	8	603	603	8	印尼	●	620014



背贴保 系列 (Back Protected Ceiling Tile)

选用铝箔为背贴防护材料，具有良好的保温节能性能，有效提高防下陷性能，并能防止因结露而引起的受潮发霉。

品种	厚度 (毫米)	宽度 (毫米)	长度 (毫米)	片 / 包	产地	库存	产品编号
新白雾缭绕 + 铝箔背贴	8	595	595	8	印尼	●	660024



- 常备库存 ○ 按需定制

按需定制的规格：最低起定量和生产周期请与我们联系

赛固诺玻纤面板 (Securock Glassmat Sheathing)

采用100%无机玻璃纤维面层，在防火、防霉耐水以及抗冲击等方面具有超凡的表现。符合UL防火要求，A1级不燃，表面燃烧性FS/SP=0/0；且提供12个月室外使用质保。既适用于室内墙体，也可用于外墙构造。

厚度 (毫米)	宽度 (毫米)	长度 (毫米)	张 / 架	产地	库存	产品编号
15.8 (5/8")	1220 (4')	2440 (8')	40	进口	○	550017
25	1220 (4')	2440 (8')	40	进口	○	550018



福贝诺无纸面纤维增强板 (Fiberock® Aqua Tough™ AR Interior Panels)

选用合成石膏和植物纤维，经高温高压后一体成型的高密度、高强度的无纸面石膏板，在防霉耐水、耐磨抗刮擦以及抗冲击方面具有极佳的表现。

厚度 (毫米)	宽度 (毫米)	长度 (毫米)	张 / 架	产地	库存	产品编号
12.7(1/2")	1220(4')	2440 (8')	30	进口	○	410002



玻纤水泥板 (Durock Cement Board)

卓越的防霉耐潮功能，可作室内湿区瓷砖衬板，也可用于室外干墙系统，高效节能、持久耐用。

厚度 (毫米)	宽度 (毫米)	长度 (毫米)	张 / 架	产地	库存	产品编号
12.7(1/2")	1220(4')	2440 (8')	40	进口	○	420001



- 常备库存
- 按需定制

按需定制的规格：最低起定量和生产周期请与我们联系

石膏板轻钢龙骨吊顶系统 (Ceiling system)

吊顶轻钢龙骨是为商业大厦及住宅设计的，符合GB/T11981，适用于新建筑及现有建筑物的更新改造。

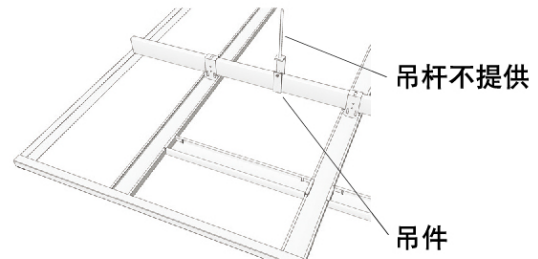
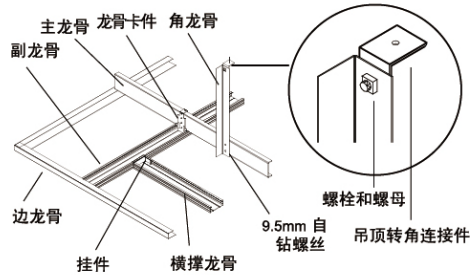

适用于小面积快速施工的角龙骨做吊杆

适用于大面积施工、需要水平微调的传统吊杆

主龙骨 (Main Channel) 承载全部吊顶重量。

产品代码	宽度 (毫米)	长度 (米)	厚度 (毫米)	边缘 (毫米)	包装 (根/捆)	库存	产品编号
DM38	38	3	1	12/12	20	●	835001
DM50	50	3	1.2	15/15	10	●	835002
DM60	60	3	1.2	24/24	10	●	835003
C-DM60	60	3	1.2	27/27	10	○	835169

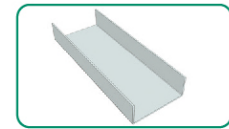

副龙骨 (Furring Channel) 悬挂石膏板。也可做横撑龙骨。

产品代码	宽度 (毫米)	长度 (米)	厚度 (毫米)	边缘 (毫米)	包装 (根/捆)	库存	产品编号
DF50	50	3	0.5	19/19	18	●	835043
DF60	60	3	0.6	27/27	12	●	830018
RDF60	60	3	0.6	27/27	10	●	830154

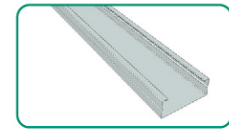

边龙骨 (Edge Channel) 吊顶四边的固定及水平定位，制作检修孔。

产品代码	宽度 (毫米)	长度 (米)	厚度 (毫米)	边缘 (毫米)	包装 (根/捆)	库存	产品编号
DU20	20	3	0.5	20/30	18	●	835105
DU28	28	3	0.6	20/30	18	●	835106

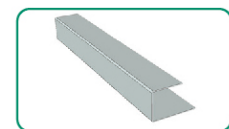

● 常备库存 ○ 按需定制

按需定制的规格：最低起定量和生产周期请与我们联系

角龙骨 (Wall Angel) 吊顶四边的固定及水平定位，也可用作水平面吊顶的吊杆。

产品代码	宽度 (毫米)	长度 (米)	厚度 (毫米)	边缘 (毫米)	包装 (根/捆)	库存	产品编号
DL30	30	3	0.6	23	50	●	835012

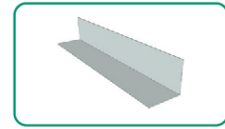

直卡式龙骨 (V Channel)

适用于不上人平面吊顶和隔墙，快速安装，形成经济型吊顶和隔墙系统，尤其适用于小面积、低层高的小开间场合。

产品代码	宽度 (毫米)	长度 (米)	厚度 (毫米)	边缘 (毫米)	包装 (根/捆)	库存	产品编号
公制V37	20	3	0.6	37	20	○	835076
公制V37	20	3	0.8	37	20	●	835052
英制V37	20	3	0.8	37	20	●	830017
英制V37	20	3	1.0	37	20	○	830195

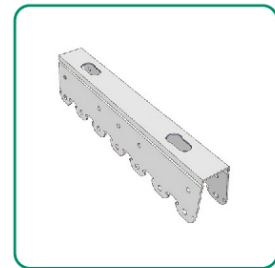

造型龙骨 (V Channel)

适用于不上人吊顶和隔墙，可做成弧形、浪形等异型吊顶和圆柱包覆。

产品代码	宽度 (毫米)	长度 (米)	厚度 (毫米)	边缘 (毫米)	包装 (根/捆)	库存	产品编号
V25	25	3	1.0	20	20	●	830014

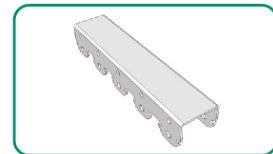

吊件 (Hanger)

主龙骨与吊杆的连接。

产品代码	包装 (个/盒)	库存	产品编号
DH38	100	●	340010
DH50	100	●	340027
DH60	100	●	340028
C-DH60	100	○	340072

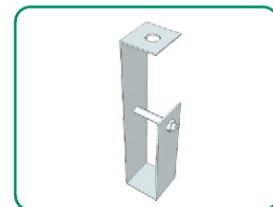

● 常备库存 ○ 按需定制 按需定制的规格：最低起定量和生产周期请与我们联系

龙骨卡件 (Connecting Clip)

主、副龙骨之间的连接固定。

产品代码	包装 (个/盒)	库存	产品编号
DCLIP38-50	100	●	340023
DCLIP50-50	100	●	340025
DCLIP60-50	100	●	340026
DCLIP60-60	100	●	340074
C-DCLIP60-60	100	○	340122
C-DCLIP60-50	100	○	340125

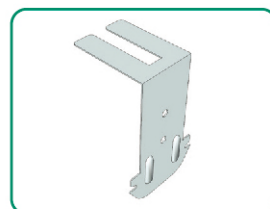

支撑卡吊顶系统 (Ceiling system)

支撑卡吊顶系统是专为小空腔吊顶而设计的吊顶系统。

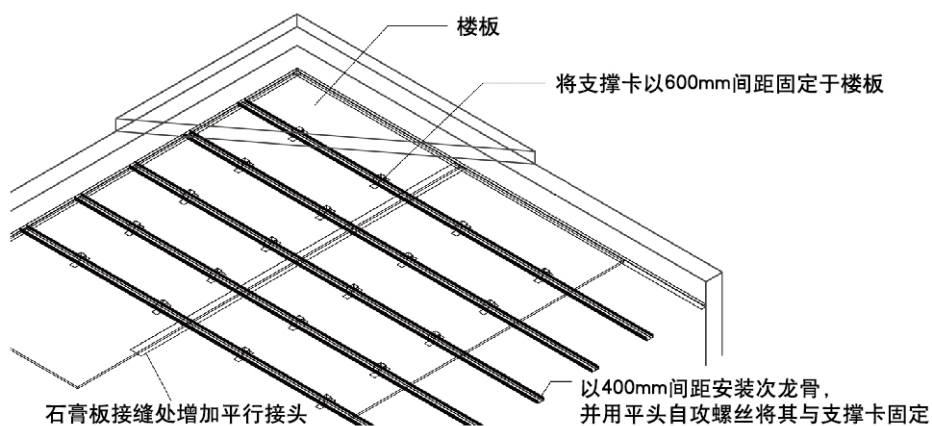

副龙骨(见10页 DF50)
边龙骨(见10页 DU20)

支撑卡(也叫固定夹 见19页)
平头自攻螺丝(见23页)

挂件(见15页 DCN50)
副龙骨连接件(见本页 DFC50)

● 常备库存 ○ 按需定制

按需定制的规格：最低起定量和生产周期请与我们联系

副龙骨连接件 (Furring Connector)

副龙骨延长时，两根龙骨间的连接。

产品代码	包装 (个/盒)	库存	产品编号
DFC50	100	●	340029
DFC60	100	●	340075

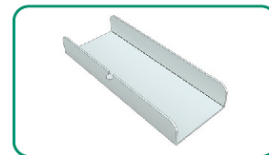

主龙骨连接件 (Main Channel Connector)

主龙骨接长时，两根龙骨间的连接。

产品代码	包装 (个/盒)	库存	产品编号
DMC38	100	●	340015
DMC50	100	●	340047
DMC60	100	●	340032
C-DMC60	100	○	340073



挂件 (Cross Noggin Clip)

副龙骨和横撑龙骨的固定连接件。

产品代码	包装 (个/盒)	库存	产品编号
DCN50	100	●	340063
DCN60	100	●	340076

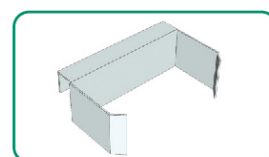

注：1、每捆的根数会有改变 2、其他长度可以定制

● 常备库存 ○ 按需定制 按需定制的规格：最低起定量和生产周期请与我们联系

石膏板轻钢龙骨隔墙系统 (Partition Metal Stud System)

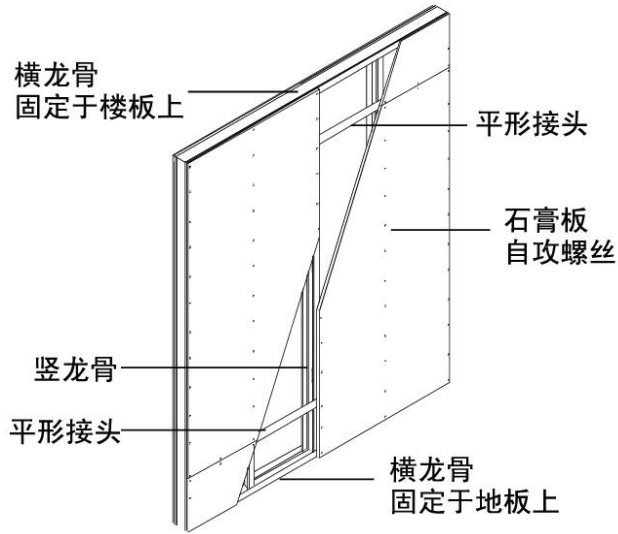

隔墙轻钢龙骨是为商业大厦及住宅设计的，符合国标GB/T 11981-2008 适用于新建筑及现有建筑物的更新改造。

横龙骨 (U Track)

一般安装在楼板下和地板上，用于固定竖龙骨。

产品代码	宽度 (毫米)	长度 (米)	厚度 (毫米)	边缘 (毫米)	包装 (根/捆)	库存	产品编号
50U	50	3	0.6	35	10	●	815001
50U	50	3	0.7	35	10	○	810014
50U	50	3	0.8	35	10	○	810030
75U	75	3	0.6	35	10	●	815004
75U	75	3	0.7	35	10	○	810011
75U	75	3	0.8	35	10	○	815006
100U	100	3	0.7	35	10	●	810008
100U	100	3	0.8	35	10	○	810018

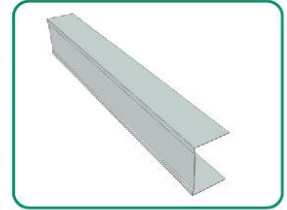

高边横龙骨 (U Track Deep Flange)

隔墙高度超过4.2米或墙体有防震要求时使用，防止墙体变形。

产品代码	宽度 (毫米)	长度 (米)	厚度 (毫米)	边缘 (毫米)	包装 (根/捆)	库存	产品编号
50UL	50	3	0.6	50	10	○	810004
75UL	75	3	0.6	50	10	○	810005
100UL	100	3	0.7	50	10	○	810017
150UL	150	3	0.8	50	10	○	810007

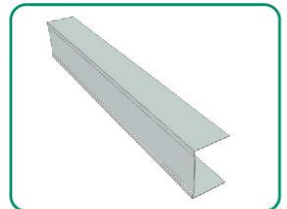

注：1、每捆的根数会有改变 2、其他长度可以定制

● 常备库存 ○ 按需定制

按需定制的规格：最低起定量和生产周期请与我们联系

竖龙骨 (C Stud) 悬挂石膏板。

产品代码	宽度 (毫米)	长度 (米)	厚度 (毫米)	边缘 (毫米)	包装 (根/捆)	库存	产品编号
50C	50	3	0.6	45/47	10	●	825002
50C	50	3	0.7	45/47	10	○	825189
75C	75	3	0.6	45/47	10	●	825003
75C	75	3	0.7	45/47	10	○	820006
75C	75	3	0.8	45/47	10	○	820125
100C	100	3	0.7	45/47	10	●	820003
100C	100	3	0.8	45/47	10	○	820061
150C	150	3	0.8	45/47	10	○	820008
150C	150	3	1.0	45/47	10	○	820256

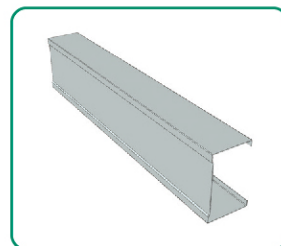
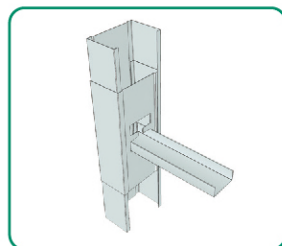
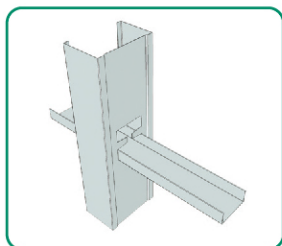
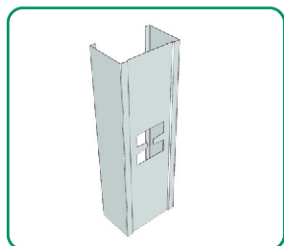

- 新的开口形状设计，同时适用于带贯通和不带贯通龙骨的系统。

“海浪” 隔声龙骨 (Acoustic Stud) 应用于隔墙系统，提高隔墙系统隔声量。

产品代码	宽度 (毫米)	长度 (米)	厚度 (毫米)	边缘 (毫米)	包装 (个/捆)	库存	产品编号
W75	75	3	0.6	45/47	10	○	821457
W100	100	3	0.7	45/47	10	○	821458
WU75	75	3	0.6	35	10	○	810097
WU100	100	3	0.7	35	10	○	810098

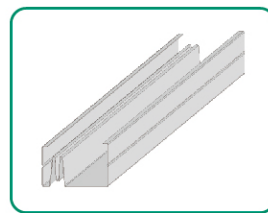

弹性隔声龙骨 (Resilient Bar) 应用于隔墙系统，提高隔墙系统隔声量。

产品代码	宽度 (毫米)	长度 (米)	厚度 (毫米)	边缘 (毫米)	包装 (个/捆)	库存	产品编号
RB45	45	3	0.5	-	20	○	810063

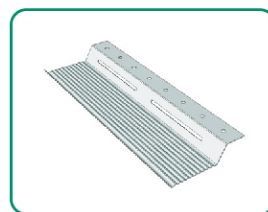

- 常备库存 ○ 按需定制 按需定制的规格：最低起定量和生产周期请与我们联系

平行接头 (Flat Strap)

- 1、增加系统的阻燃性（一层平行接头）
- 2、协助将设备固定到石膏板上，比如橱柜、浴室水槽等。（两层平行接头）

产品代码	宽度 (毫米)	长度 (米)	厚度 (毫米)	包装 (根/捆)	库存	产品编号
F80	82	3	0.6	10	○	835013



管井墙系统

Shaft Wall System

管井墙系统 (Shaft Wall System)

管井墙系统是一个在各种建筑中广泛应用的防火体系，主要运用于各类楼梯间、电梯井、服务管井、通风竖井等。同时，优时吉博罗管井墙系统还能作为高效防火及隔声的独立贴面墙系统。

CH龙骨 (CH Stud) 卡于J龙骨内，用作竖龙骨，内侧石膏板安装于H型开口内。

产品代码	宽度 (毫米)	厚度 (毫米)	边缘 (毫米)	长度 (米)	包装 (根/捆)	库存
75CH	75	0.8	35/37	3	8	○
100CH	100	0.8	35/37	3	8	○
150CH	150	1.0	35/37	3	8	○

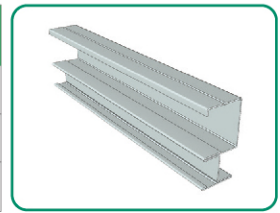

E龙骨 (E Stud) 用作竖龙骨，安装于墙体端头。

产品代码	宽度 (毫米)	厚度 (毫米)	边缘 (毫米)	长度 (米)	包装 (根/捆)	库存
75E	75	0.8	19/25	3	10	○
100E	100	0.8	19/25	3	10	○
150E	150	1.0	19/25	3	10	○

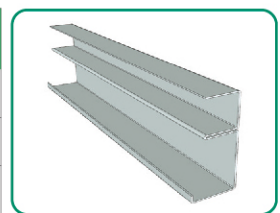

J龙骨 (J Stud) 固定于上下楼梯，用作天地龙骨。

产品代码	宽度 (毫米)	厚度 (毫米)	边缘 (毫米)	长度 (米)	包装 (根/捆)	库存
75J	75	0.8	25/50	3	10	○
100J	100	0.8	25/50	3	10	○
150J	150	0.8	25/50	3	10	○

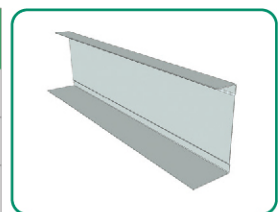

注：1、每捆的根数会有改变 2、其他长度可以定制

- 常备库存 ○ 按需定制
- 按需定制的规格：最低起定量和生产周期请与我们联系

贴面墙系统 (Dry Lining System)

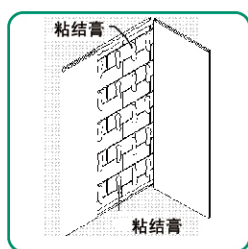

直接粘结墙

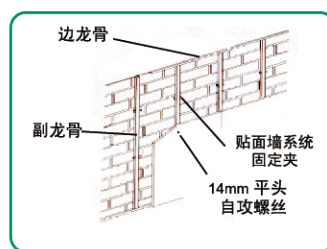

轻钢龙骨贴面墙

粘结膏 (Bonding Compound)

可用于石膏板、复合保温石膏板与墙面的粘结

公斤/袋	库存	产品编号
20	●	710027



边龙骨 (Edge Channel)

安装在地面和吊顶上，固定副龙骨。

宽度 (毫米)	长度 (米)	厚度 (毫米)	边缘 (毫米)	包装 (根/捆)	库存	产品编号
20	3	0.6	20/30	18	●	830006

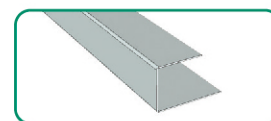

副龙骨 (Furring Channel)

悬挂石膏板。

宽度 (毫米)	长度 (米)	厚度 (毫米)	边缘 (毫米)	包装 (根/捆)	库存	产品编号
50	3	0.5	19/19	18	●	835043

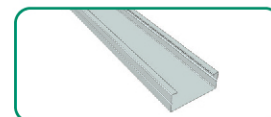

贴面墙系统固定夹 (Dry Lining System Bracket)

将副龙骨与墙面连接并固定。

包装 (个/盒)	库存	产品编号
100	○	340033

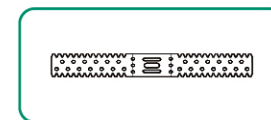

平头自攻螺丝 (Wafer Head Self Tapping Screw)

副龙骨与贴面墙系统固定夹的连接固定。

包装 (个/盒)	公斤 (公斤/盒)	库存	产品编号
1000	1.70	●	330021

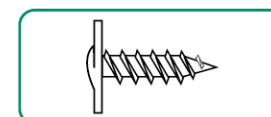

● 常备库存 ○ 按需定制 按需定制的规格：最低起定量和生产周期请与我们联系

接缝系统 (Jointing System)

楔形边石膏板接缝

接缝纸带紧贴于嵌缝膏基层中
第1层嵌缝膏宽100mm
第3层嵌缝膏比第2层更宽50-60mm

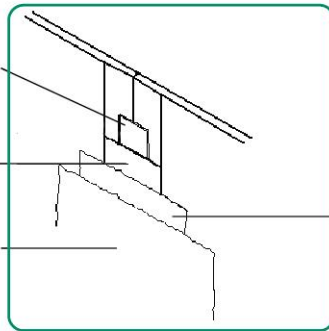

接缝系统可以简便高效地完成石膏板的接缝处理，制作连续的石膏板室内贴面墙、隔墙和吊顶。适用楔形边和直角边石膏板的平面接缝、阳角 和阴角的接缝。

第2层嵌缝膏比第1层更宽50-60mm

国产嵌缝膏 (Local Jointing Compound)

袋装，国内优质石膏粉与添加剂预混材料，加水搅拌即可使用。初凝60分钟。同接缝纸带和金属护角纸带配合使用，进行石膏板的接缝处理。

品种	公斤/袋	库存	产品编号
嵌缝膏	5	●	710040
嵌缝膏	10	●	710039
嵌缝膏	20	●	710038



接缝纸带 (Paper Joint Tape)

白色、高强交错纤维纸带，有气孔和中央预折痕，与嵌缝膏一同使用，作石膏板的平面接缝、阴角和阳角的接缝处理，增强接缝的强度。

品种	米/卷	库存	产品包装	产品编号
激光穿孔纸带	75	●	20卷/箱	310008
塑封纸带	60	●	12卷/包	310015



● 常备库存 ○ 按需定制

按需定制的规格：最低起定量和生产周期请与我们联系

金属装饰条 (Metal Beads)

金属装饰条，采用高质量镀铝锌或热镀锌钢材生产。适用于石膏板及其他板材边缘及墙角的保护和装饰、石膏板边缘与其他墙面或门框的连接、隔墙与吊顶等连接处的连接、超长隔墙及吊顶的伸缩缝的处理。安装后可使墙面或吊顶形成平直或弧形的边角线，美观大方，超强防锈。

金属护角条 (Corner Bead)

用于石膏板的阳角接缝处理。

产品代码	米/根	产地	库存	产品编号
P01-A	2.7	进口	●	350014
P01	3	进口	●	350015

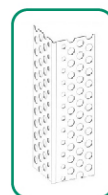

阴线护角 (Shadow Line Stopping Angle)

用于石膏板的阴角连接，可垂直或水平安装，也适用于石膏板与墙体或门框的连接处，形成独特的凹槽效果。

产品代码	米/根	产地	库存	产品编号
P50-10-10	3	进口	●	350005
P50-10-20	3	进口	●	350002



金属橡胶伸缩缝 (Movement Control Joint)

本产品金属条之间用阻燃橡胶条连接，可用于连续长度超过10米的长距离隔墙、吊顶的接缝试用。高效抗开裂。

米/根	产地	库存	产品编号
3	进口	●	350009



PVC护角条 (PVC Corner Beads)

120克高克重，100%原生料，可与嵌缝膏一同使用，做阴阳角护角。超高强度，持久耐用，不易变形，挺括牢固，易施工，打造完美90度造型。

米/根	产地	库存	产品包装	产品编号	产品名称
3	国产	●	300根/箱	350020	阴角护角条
3	国产	●	300根/箱	350021	阳角护角条



● 常备库存 ○ 按需定制

按需定制的规格：最低起定量和生产周期请与我们联系

丽捷预装饰隔墙系统配件 (Quick-Deco System Accessory)

丽捷预装饰隔墙系统配件表面采用珍珠白烤漆处理，使系统安装快速、便捷，并提供美观的完成效果。

产品名称	长度(米)	库存	产品编号
压条	3米/支	○	340041
盖片	3米/支	○	340042
通用收边条	3米/支	○	340043
阳角连接件	3米/支	○	340045
龙骨粘合剂	3公斤/桶	○	340046

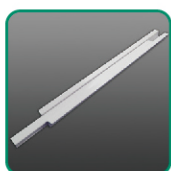

压条盖片组合



通用收边条



阳角连接件

- 常备库存
- 按需定制

按需定制的规格：最低起定量和生产周期请与我们联系

优时吉博罗速批粉 (USG Boral Skimming Compound)

本产品广泛适用于石膏板、水泥砂浆、混凝土等多种墙面与吊顶，是以精细的重质碳酸钙、多种绿色环保添加剂为原料，引进国外先进配方，通过现代化的生产设备精制而成的墙面处理材料。本产品绿色环保，易于搅拌，快速批刮，打磨轻松，粘结力强，高效抗裂。本产品可直接加水调和和使用，尤其适用于面层收光，确保墙面光洁，平整，为涂料或墙纸施工提供坚实的基底。

公斤/袋	产地	库存	产品编号
20	上海	●	710012



底层找平粉 (One Coat Plaster)

本产品采用天然优质高纯度半水石膏，多种绿色进口添加剂精制而成的轻质石膏基墙面抹灰材料。广泛适用于砖、混凝土、砌块、水泥砂浆墙面等基底表面不平整处找平可直接加水搅拌使用，绿色环保、易批刮、不干缩、一次成型、高效抗开裂。

公斤/袋	产地	库存	产品编号
16	上海/重庆	●	710044



甲醛净化满批粉 (Anti-VOC Skimming Compound)

美国先进除醛配方，化学原理改变甲醛分子结构，永久性消除甲醛，杜绝二次污染。本产品以精细的碳酸钙，多种进口环保添加剂为原料，绿色环保，施工性能卓越。可直接加水搅拌使用，膏体细腻，批刮顺滑，粘结力强，打磨轻松，高效抗开裂。广泛适用于石膏板、水泥砂浆、混凝土等多种墙面和吊顶。

公斤/袋	产地	库存	产品编号
20	上海	●	710055



- 常备库存
- 按需定制

按需定制的规格：最低起定量和生产周期请与我们联系

平头自攻螺丝 (Wafer Head Self Tapping Screw)

薄壁轻钢龙骨的铆固。头部扁平，在石膏板背面使用时，不会损伤纸面。

长度 (毫米)	包装 (个/盒)	直径 (毫米)	重量 (公斤/盒)	库存	产品编号
14	1000	4.2	1.70	●	330021

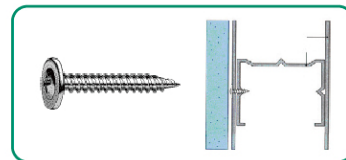

石膏板自攻螺丝 (Plasterboard Self Tapping Screw)

石膏板和薄壁轻钢龙骨的铆固。

长度 (毫米)	包装 (个/盒)	直径 (毫米)	重量 (公斤/盒)	库存	产品编号
25	1000	3.5	1.37	●	330014
38	1000	3.5	2.00	●	330015
45	1000	3.5	2.30	●	330016
55	1000	3.5	2.70	○	330004
70	1000	4.2	4.60	○	330024
25-R	300	3.5	0.4	●	330034

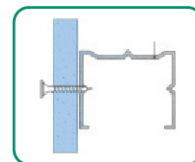
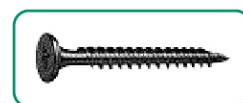

石膏板自钻螺丝 (Plasterboard Self Drilling Screw)

自带钻头，石膏板和厚壁轻钢龙骨的铆固。

长度 (毫米)	包装 (个/盒)	直径 (毫米)	重量 (公斤/盒)	库存	产品编号
32	1000	3.5	1.87	○	330025
45	1000	3.5	2.49	○	330011
60	1000	3.5	3.11	○	330012

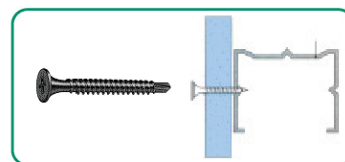

螺丝尺寸及规格选择 (Screw Application Chart)

石膏板和轻钢龙骨			轻钢龙骨	
结构	石膏板厚度 (mm)	螺丝长度 (mm)	轻钢龙骨厚度 (mm)	螺丝类型
轻钢龙骨	9.5	25	<0.8	自攻螺丝
单层石膏板	12	25	≥0.8	自钻螺丝
	15	25		
轻钢龙骨	9.5	38		
双层石膏板	12	38		
	15	45		
轻钢龙骨	9.5	45		
三层石膏板	12	55		
	15	55		

● 常备库存 ○ 按需定制

按需定制的规格：最低起定量和生产周期请与我们联系

接缝系统 (Jointing System)

依据经验，数据仅供参考。

材料	每平方米石膏板墙面(单面)
嵌缝膏	0.35kg
接缝纸带	1.5m

材料	每平方米石膏板墙面(单面)
金属护角纸带	视阳角数量而定

轻钢龙骨石膏板隔墙 (Metal Stud Partition System)

每平方米隔墙材料用量。(以6m长、3m高隔墙为计算单元，并考虑5%的损耗。现场实际隔墙长度宽度有异，下表数据会有相应变化。)

材料	C龙骨间距600mm		C龙骨间距400mm	
	单层石膏板	双层石膏板	单层石膏板	双层石膏板
石膏板	2.1m ²	4.2m ²	2.1m ²	4.2m ²
U龙骨	0.73m	0.73m	0.73m	0.73m
C龙骨	2.02m	2.02m	2.93m	2.93m
贯通龙骨	0.37m	0.37m	0.37m	0.37m
14mm平头自攻螺丝	3个	3个	4个	4个
25mm石膏板自攻螺丝	31个	31个	36个	36个
38mm石膏板自攻螺丝	0个	31个	0个	36个
端墙支撑卡	0.12个	0.12个	0.12个	0.12个
嵌缝膏	0.70kg	0.70kg	0.70kg	0.70kg
接缝纸带	3m	3m	3m	3m
金属护角纸带	视阳角数量而定		视阳角数量而定	
* 平行接头	0.73m	0.73m	0.73m	0.73m

* 当隔墙高度大于3米时应使用平行接头，大于4.2米时沿顶龙骨应采用高边U龙骨。

满批系统 (Skimming System)

依据经验，数据仅供参考。

材料	每平方米石膏板墙面(单面)
满批膏	0.8~1kg

轻钢龙骨石膏板吊顶 (Metal Stud Ceiling System)

每平方米双平面吊顶材料用量。(以10m×10m大小吊顶为计算单元,主龙骨间距900mm,覆面龙骨间距400mm,横撑龙骨间距600mm,并考虑5%的损耗。现场实际吊顶尺寸、间距有异,下表数据会有相应变化。)

材料	用量
石膏板	1.05m ²
主龙骨	1.22m
副龙骨(含横撑龙骨)	4.45m
边龙骨	0.44m
龙骨卡件	3.05个
副龙骨连接件	0.83个
主龙骨连接件	0.43个
25mm自攻螺丝	29个
挂件	8.8个
嵌缝膏	0.50kg
接缝纸带	1.50m

吊挂系统单独计算

材料	用量
全螺纹吊杆	1.1m
吊件	1.1个
角龙骨(深度1m)	1.1m
吊顶转角连接件	1.1个
螺栓和螺母	1.1对

吊杆系统可采用全螺纹吊杆系统或角龙骨吊杆、吊顶转角连接件及螺栓和螺母系统。

贴面墙系统 (Dry Lining System)

每平方米贴面墙材料用量。(以6m长,3m高的贴面墙为计算单元,并考虑5%损耗。现场实际长度高度有异,下表数据会有相应变化。)

材料	副龙骨间距600mm		副龙骨间距400mm	
	单层石膏板	双层石膏板	单层石膏板	双层石膏板
石膏板	1.05m ²	2.1m ²	1.05m ²	2.1m ²
边龙骨	0.73m	0.73m	0.73m	0.73m
副龙骨	2.02m	2.02m	2.93m	2.93m
贴面墙系统固定夹	2.02个	2.02m	2.93m	2.93m
14mm平头自攻螺丝	5个	5个	8个	8个
25mm石膏板自攻螺丝	16个	16个	19个	19个
38mm石膏板自攻螺丝	0个	16个	0个	19个
嵌缝膏	0.35kg	0.35个	0.35kg	0.35个
接缝纸带	1.5m	1.5m	1.5m	1.5m
金属护角纸带	视阳角数量而定		视阳角数量而定	

直接粘贴系统 (Direct Bond System)

每平方米直接粘贴墙材料用量。(基墙面平整度、垂直度 $\leq 8\text{mm}$)。
依据经验, 数据仅供参考。

材料	每平方米石膏板墙面 (单面12mm石膏板)
石膏板	1.05m ²
粘结膏	4.5kg

材料	每平方米石膏板墙面 (单面12mm石膏板)
嵌缝膏	0.35kg
接缝纸带	1.5m

明架烤漆龙骨吊顶系统 (Grid System)

每平方米明架烤漆龙骨吊顶材料用量。(以10m \times 10m大小吊顶为计算单元, 承载龙骨间距1200mm。现场实际吊顶尺寸、间距有异, 下表数据会有相应变化。)

产品名称	每平方米用量	
承载主龙骨	1.02m	1.02m
3m主龙骨	0.27支	0.54支
1.2m次龙骨	1.34支	
0.6m次龙骨	1.34支	2.70支

产品名称	每平方米用量
烤漆边龙骨	0.14支
吊杆	1支
移动吊件	0.8支

饰面隔墙系统 (Predeco System)

每平方米饰面隔墙(双面)材料用量。(以6m长、3m高饰面隔墙为计算单元, 并考虑5%的损耗。现场实际长度、高度有异, 下表数据会有相应变化。)

构件名称	用量
饰面石膏板	2.1m ²
U龙骨	0.73m ²
C龙骨	2.93m ²
贯通龙骨(38主龙骨)	0.37m
饰面石膏板压条	1.47m
压条盖片	1.47m

构件名称	用量
饰面石膏板边收条	0.73m
饰面石膏板阳角连接件	视阳角数量而定
饰面石膏板阴角连接件	视阴角数量而定
龙骨粘合剂	0.25kg
抽芯铝铆钉 / 14mm平头自攻螺丝	5.6pcs
25mm石膏板自攻螺丝	4pc

正确的搬运



在条件允许的时候，尽量采用机械运输石膏板，以最大限度地防止运输过程中的损坏。



工人在搬运时应两人站在石膏板同侧，将石膏板双手托起并靠住肩膀，行走时尽量保持步调一致，避免石膏板抖动。

错误的搬运

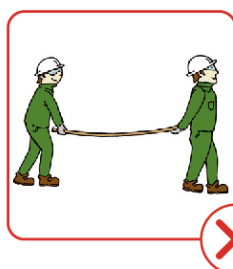

- 此种搬运方法为错误方法，请勿模仿。
- 搬运时，板与板之间应避免摩擦

正确的堆放

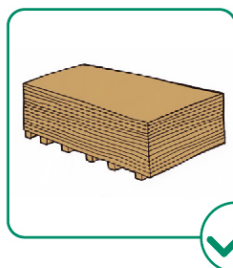

- 现场存放时，石膏板架底部应间距500mm左右布置同等厚度且宽度大于100mm的条形木方，端头木方与石膏板端头平齐，避免材料边缘损坏。
- 堆放高度不应超过4件。如果不同长度混合堆放，必须长尺度放在下面。
- 建议不要在室外堆放。

错误的堆放

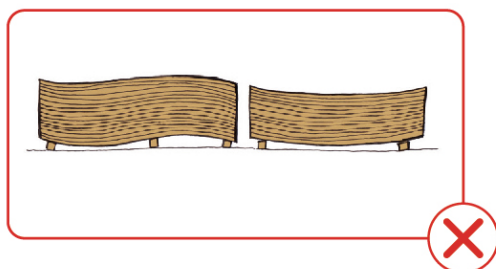

禁止将石膏板存放在不平整的地面上，垫条须均匀摆放，以免石膏板变形。

澳大利亚
中国
印度
印度尼西亚
马来西亚
中东
新西兰
菲律宾
新加坡
韩国
泰国
越南

优时吉博罗管理服务（上海）有限公司
上海市长宁区延安西路1088号长峰中心19楼
邮编：200052



欢迎关注优时吉博罗官方微信公众号
全程关怀热线：400-820-9855