

优时吉博罗 家装产品目录 (2018版)



USG BORAL
INNOVATION INSPIRED BY YOU.™

usgboralchina.com

石膏板

吊顶天花

墙面处理解决方案

轻钢龙骨结构

基板

优时吉博罗中国发展简介

优时吉博罗建材是一家专注于提供石膏板吊顶和石膏板隔墙解决方案的美澳合资的建材企业，扎根于中国整整 20 年。在过去的 20 年间，我们在公装项目上取得了令人瞩目的成就。在各类公装项目中如上海中心，上海迪斯尼乐园，华为研发中心，英特尔大连生产基地等，都有优时吉博罗的系统解决方案的使用。如今，随着人们生活质量的提升，相关的高端解决方案也越来越多的在家装项目中有所体现，而我们也锐意进取，整合，改进，提供相应的高端解决方案到家装项目中，以提升家居生活的体验感。我们以绿色，创新，可靠的产品研发宗旨，引领家装吊顶和隔墙的新纪元。



优时吉博罗家装系统简介

优时吉博罗 家装系列产品及系统解决方案针对家居环境中的不同区域，如客厅，厨房，卫浴，家庭影院等，提供不同的解决方案以提升居住体验感。我们的解决方案不仅有应对家居吊顶中的挑空吊顶，低矮空腔吊顶，造型吊顶，也有应对旧房改造中墙面不平，区域分离的墙面及隔断解决方案。同时，针对强湿区域，也有相应的系统方案以预防墙面发霉渗水等潜在风险。声学及光学的解决方案进一步加强了居住舒适度。严格依照国标的产品质量体系控制让我们赢得了大型住宅地产开放商如国内的万科，融创，绿城，国外的联盛的青睐，成为行业公认的质量标杆。

优时吉博罗家装系统优势



解决方案

系统组成

系统组成示意图

实用情境

顶诺家装板
+ 贴面墙龙骨系统

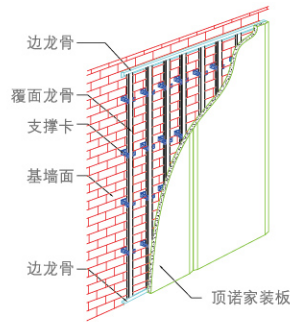

无需墙面再处理, 利于布线, 布管
快速墙面调平, 快速安装



旧房墙面改造

顶诺家装板
+ 粘结石膏系统

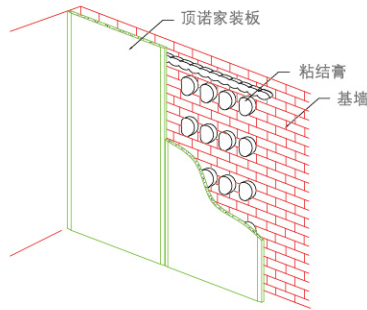

无需墙面再处理, 造价成本更低

界面剂
+ 底层找平
+ 速批粉

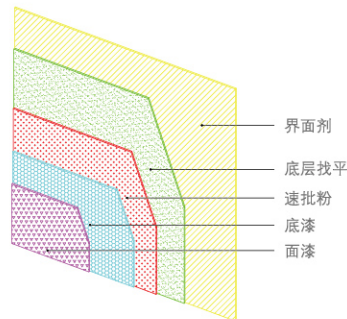

最大程度节省室内空间



声学解决方案

丽声板
+ 悬吊式快装 60
吊顶龙骨系统

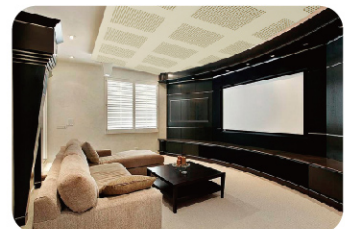
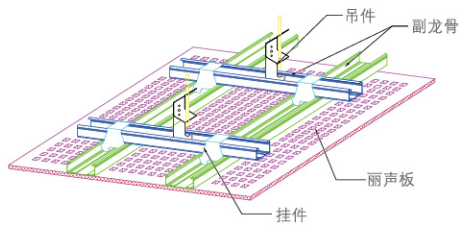

降低室内声噪, 使原声更保真

* 建议所有系统搭配优时吉博罗粉料系列产品

解决方案

系统组成

系统组成示意图

实用情境



光学解决方案

顶诺家装板
+ 吊顶龙骨系统
+ F型龙骨

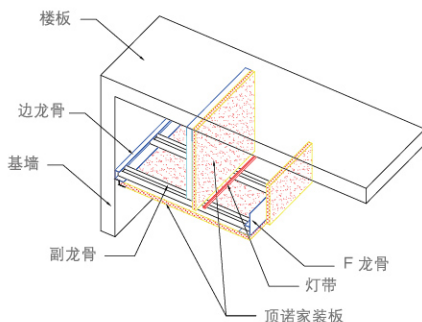

灯槽光学设计, 提供视觉观感



美学解决方案

窗帘盒专用板
+ 吊顶龙骨系统

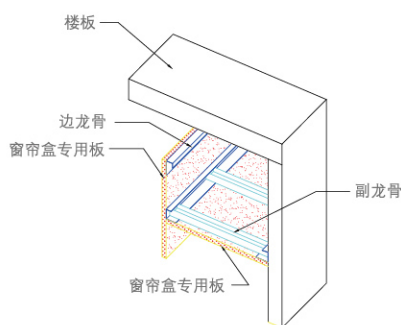

替代木工板, 减少室内甲醛排放



防开裂解决方案

顶诺家装板
+ 吊顶龙骨系统
+ L型防裂金属件
+ 聚氨酯缓振垫

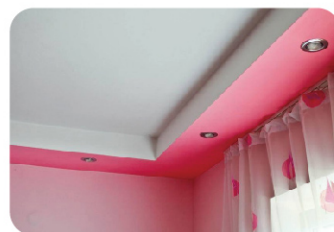
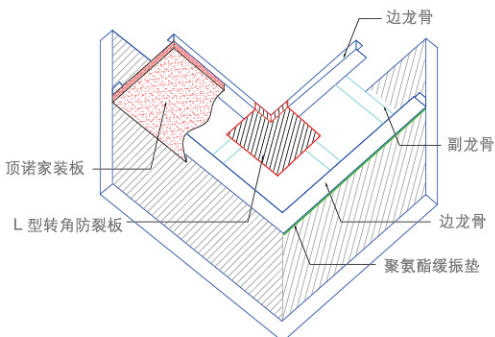

有效防止转角开裂, 减少两次维修成本

* 建议所有系统搭配优时吉博罗粉料系列产品

解决方案

系统组成

系统组成示意图

实用情境

赛固诺玻纤面板
+ 贴面墙龙骨系统

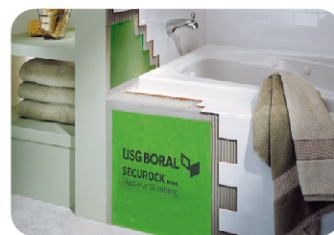
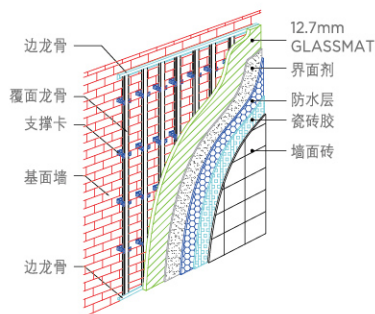

室内强湿区隔墙或衬板设计，
有效防止渗水导致的发霉



防霉解决方案

防霉耐水板
+ 吊顶龙骨系统

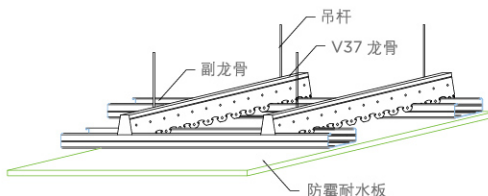

室内强湿区吊顶设计，有效防止
发霉，相比金属吊顶，体感更佳

18mm 抗冲击板
+ 75mm 隔墙龙骨系统
+ 18mm 抗冲击板

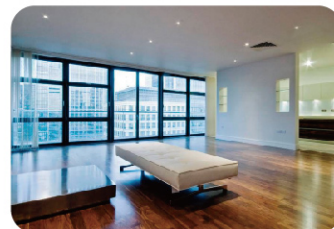
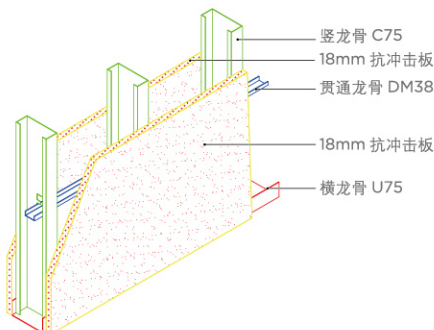

平层隔断及分户设计，抗冲击，
可挂重，易于空间再调整



隔断解决方案

赛固诺玻纤石膏板
+ 75mm 隔墙龙骨系统
+ 18mm 抗冲击板

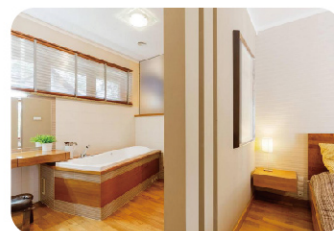
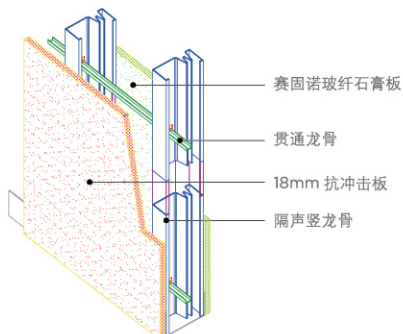

干湿区隔断设计，防止发霉，
提供隔声效果

* 建议所有系统搭配优时吉博罗粉料系列产品

石膏板



顶诺家装板 (甲醛净化)

产品优势: 美国USG专利配方,板芯质地均匀,融合度达纳米级,高强抗开裂。同时,通过板芯中添加的进口VOC化学捕捉剂,由化学方式分解甲醛,使其变成惰性物质,效果远优于可逆转的物理吸收,杜绝二次污染。实验室结果证实,甲醛消除率高达85%,为家庭健康保驾护航。

产品尺寸: 9.5mm x 1200mm x 2400mm

产品重量: 约 6.1 kg/m²

产品应用: 室内吊顶



顶诺家装板 (抗裂无醛)

产品优势: 美国 USG 专利配方,板芯质地均匀,融合度达纳米级,高强抗开裂。选用绿色环保的脱硫石膏 FGD 以及其他环保原材料,杜绝甲醛的生成。

产品尺寸: 9.5mm x 1200mm x 2400mm

产品重量: 约 6.0 kg/m²

产品应用: 室内吊顶



防霉耐水板

产品优势: 采用美国标准下的防霉工艺技术,通过在板芯中添加的特殊化学物质,在防霉和防水两方面都有卓越的性能表现。尤其是防霉性能上,实验室数据表明,防霉性能达到了最高的 0 级 - 实验环境下 28 天无霉菌生长。

产品尺寸: 9.5mm x 1200mm x 2400mm

产品重量: 约 6.2 kg/m²

产品应用: 室内对防霉有要求的一般湿区衬板



耐水板

产品优势: 通过在板芯中添加的特殊化学物质,有效起到防水的作用。世界级品质保证,综合性能高于现行中国国家标准。

产品尺寸: 9.5mm x 1200mm x 2400mm

产品重量: 约 6.1 kg/m²

产品应用: 室内一般湿区衬板

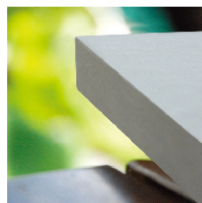

窗帘盒专用板 (18mm抗冲击板)

产品优势: 高纯度石膏芯材增添多种增强型添加剂,全面提升石膏板抗冲击性能,超强钉挂性能和防火隔声功能。

产品尺寸: 18mm x 1200mm x 2400mm

产品重量: 约 15.3 kg/m²

产品应用: 适用于窗帘盒、灯槽以及人流密集通道隔墙

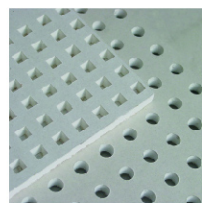

丽声穿孔板

产品优势: 选用高强度芯材配方和黄色面纸,经精密穿孔,背衬法国进口吸音无纺布,既吸音降噪,又有独特装饰效果。高质量的完成装饰面,提供极强的艺术感。

产品尺寸: 12mm x 1200mm x 2400mm

产品重量: 约 7.5 kg/m²

产品应用: 室内隔声降噪区域吊顶或隔断

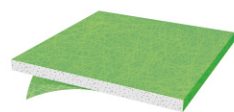

赛固诺玻纤面板

产品优势: 美国 USG 专利技术,玻纤材质面的特殊设计,通过玻纤表面的无机涂层强化处理,隔绝了水和空气,有效起到防霉,防水的作用。也因为取代了普通纸面,减少了引火材质,同时有效起到了阻燃的作用。其超强的表面粘结力非常适合黏贴瓷砖。是一款绿色安全实用的板材。

产品尺寸: 12.7mm x 1200mm x 2400mm

产品重量: 约 9.8 kg/m²

产品应用: 室内强湿区吊顶和隔墙(瓷砖衬板)

轻钢龙骨基础系统

悬吊式快装60吊顶结构

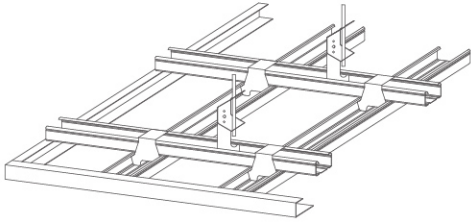

系统优势：宽幅面龙骨，承载强度更高。120克的龙骨镀锌量设计（高于国标的100克），抗腐蚀性更强。相比木龙骨，防火防虫，更环保。

系统组成及产品尺寸：

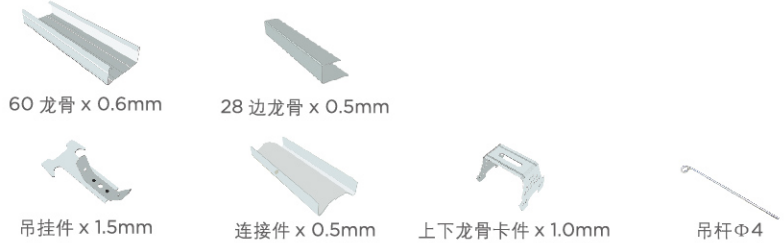

系统应用：适合别墅吊顶

38-50双平面吊顶结构

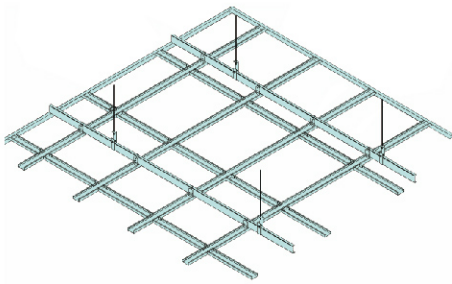

系统优势：双层龙骨结构，满足吊顶重载的需求。120克的龙骨镀锌量设计（高于国标的100克），抗腐蚀性更强。相比木龙骨，防火防虫，更环保。

系统组成及产品尺寸：

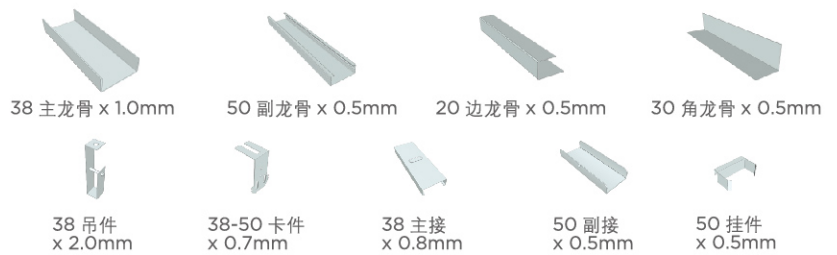

系统应用：适合重载吊顶

卡式双平面吊顶结构

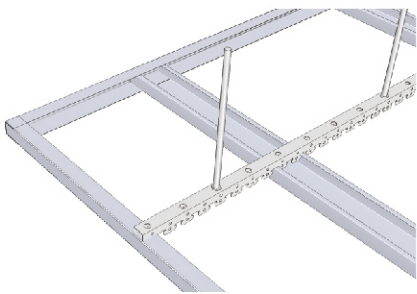

系统优势：扣式龙骨结构，快速安装，无须使用吊件，挂件等配件，适合小面积吊顶。120克的龙骨镀锌量设计（高于国标的100克），抗腐蚀性更强。相比木龙骨，防火防虫，更环保。

系统组成及产品尺寸：

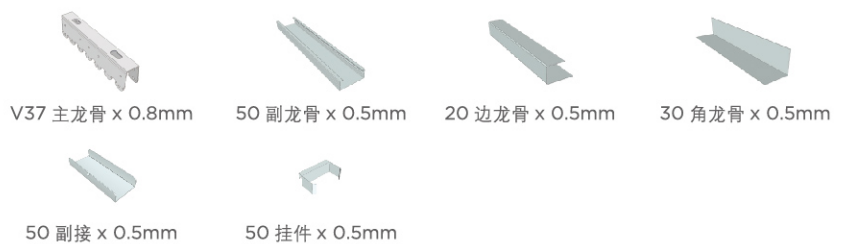

系统应用：适合小面积吊顶

支撑卡式吊顶结构

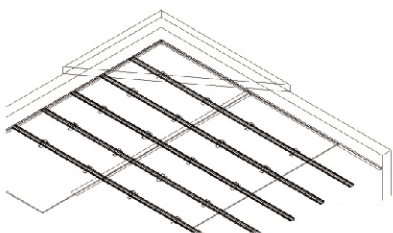

系统优势：使用支撑卡代替吊杆，直接连接覆面龙骨，具有结构简单，吊顶空腔可以做到非常薄（3cm-10cm）的特点。

系统组成及产品尺寸：

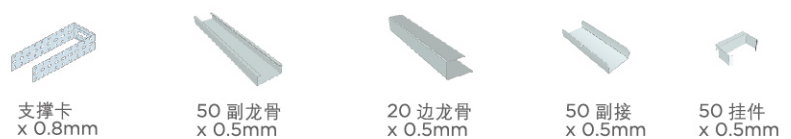

系统应用：适合低矮空腔吊顶

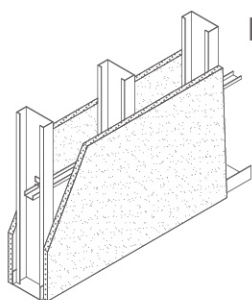

隔墙隔断结构

系统优势：快速安装，快速拆除，避免湿作业

系统组成及产品尺寸：



75mm 竖龙骨 x 0.6mm



75mm 横龙骨 x 0.6mm



38 贯通龙骨 x 1.0mm

系统应用：室内隔断；分户

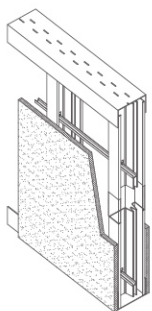

隔墙减振隔声结构

系统优势：相同厚度，更优的隔声性能

系统组成及产品尺寸：



“海浪”隔声竖向龙骨 x0.6mm

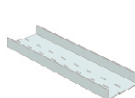

“海浪”隔声横向龙骨 x0.6mm



DM20x 1.0mm

系统应用：室内隔断；分户

吊顶，墙面处理产品



90分钟嵌缝膏

产品优势：无需添加胶水，绿色环保、施工便捷、高效抗开裂

产品尺寸：20kg/包

产品用量：40m²/包

产品应用：石膏板接缝、孔洞填补、管槽填补



甲醛净化满批粉

产品优势：美国 USG 专利配方，采用进口 VOC 化学捕捉剂，由化学方式分解甲醛，使其变成惰性物质，效果远优于可逆转的物理吸收，杜绝二次污染。中科院测试证实，甲醛消除率高达 84%，为家庭健康保驾护航。

产品尺寸：20kg/包

产品用量：7m²/包(厚度：3mm)

产品应用：石膏板、砌块墙、砖墙、混凝土墙面表面细找平



速批粉

产品优势：无需添加胶水，绿色环保；批刮顺滑，来回收刀不起皮；打磨轻松不留痕；粘结强度高，高效抗开裂

产品尺寸：20kg/包

产品用量：7m²/包(厚度：3mm)

产品应用：石膏板、砌块墙、砖墙、混凝土墙面表面细找平



底层找平粉

产品优势：无需添加胶水，绿色环保；添加轻骨料，涂布率高，节省材料；一道最厚可批 13mm，节省工序，提高工效；批刮顺滑，粘结强度高，不空鼓，高效抗开裂

产品尺寸：16kg/包

产品用量：4m²/包(厚度：5mm)

产品应用：砌块墙、砖墙、混凝土墙面等各种基墙粗找平

配件及辅料

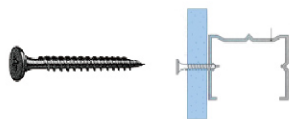

自攻螺丝

产品优势：黑磷涂层，高耐腐。独特的螺丝槽设计，比普通螺丝攻速更快

产品规格：25mm

产品包装：1000 颗 / 盒

产品应用：石膏板和薄壁轻钢龙骨 (<0.8mm 厚) 间的紧固

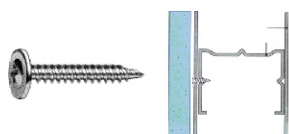

平头螺丝

产品优势：黑磷涂层，高耐腐。独特的螺丝槽设计，比普通螺丝攻速更快

产品规格：14mm

产品包装：1000 颗 / 盒

产品应用：龙骨与龙骨间的紧固



进口金属护角条

产品优势：采用高质量镀锌钢材生产，安装后可使墙面或吊顶形成平直挺括的边角线，美观大方，超强防锈。澳洲全进口

产品规格：金属护角条(阳角,2.7 米 / 根)；阴线护角

(P50-10-10/P50-10-20,3 米 / 根)；金属橡胶伸缩缝(3 米 / 根)

产品包装：20 根 / 小捆

产品应用：转角(阳角或阴角)护角，减少转角因撞击而产生损坏的概率

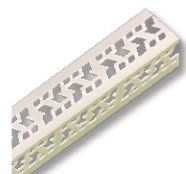

PVC 护角条

产品优势：采用 120 克高克重原生料，强度高，持久耐用，不易变形；挺括牢固易施工，打造完美 90 度直角

产品规格：2.4 米 / 根

产品包装：300 根 / 盒

产品应用：转角(阳角或阴角)护角，减少转角因撞击而产生损坏的概率



激光穿孔接缝纸带

产品优势：抗拉强度高，高效抗开裂；激光穿孔，防止气泡产生；表面拉毛处理，提高附着力

产品规格：52mm*75m

产品包装：1 卷 / 盒

产品应用：配合嵌缝膏一同使用，作石膏板的平面接缝、阴角和阳角的接缝处理，增强接缝的强度



经济型接缝纸带

产品优势：抗拉强度高，高效抗开裂；均匀排气，防止气泡产生

产品规格：50mm*60m*3 卷

产品包装：3 卷 / 盒

产品应用：配合嵌缝膏一同使用，作石膏板的平面接缝、阴角和阳角的接缝处理，增强接缝的强度



聚氨酯缓振垫

产品优势：使用环保与物理性能优异的弹性高分子材料，缓振效果优于挤塑板，同时耐碱、耐腐蚀，可弯折，使用寿命可达 50 年，防火等级为 B1 级

产品规格：30mm(宽)*1000m(长)*4mm(厚)

产品包装：60 条 / 盒(1 米 / 条)

产品材质：聚氨酯弹性高分子材料

产品应用：墙体与龙骨之间的隔垫，可减少因装修引起的墙体振动而导致的石膏板开裂

合作地产开发商目录（部分）



合作家装公司目录（部分）





- 优时吉博罗集团 (USG BORAL) 是由优时吉集团 (成立于1902年, 总部位于美国芝加哥) 与博罗集团 (成立于1946年, 总部位于澳大利亚悉尼) 于2014年组建的合资公司。是一家世界领先的石膏板和龙骨建材制造商和供应商, 致力于开发各种创新产品和隔墙及吊顶系统解决方案, 满足亚太和中东地区客户的需求。
- 优时吉博罗集团总部位于新加坡, 至今全球已有超过3500名员工。在中国、澳洲、泰国、印尼、韩国、越南、印度、马来西亚、菲律宾和中东地区12个国家设有21个生产基地, 生产石膏板、天花板和吊顶系统, 金属框架, 以及嵌缝膏和工业石膏。
- 优时吉博罗旗下集团的主要品牌有: 优时吉博罗 (USG Boral)、Sheetrock、象牌、Jayaboard、Fiberock、Durock以及Donn、DX; 这些品牌被广泛应用于全球各地的吊顶、天花、石膏基干墙和天花板内衬系统、矿棉吸音天花板系统、金属框架、嵌缝膏、高性能板材及配件。

优时吉博罗中国介绍

- 目前优时吉博罗中国由设立在上海的优时吉博罗管理服务 (上海) 有限公司和4家工厂组成, 具体为: 优时吉博罗石膏系统 (上海) 有限公司, 优时吉博罗石膏建材 (上海) 有限公司, 优时吉博罗石膏建材 (重庆) 有限公司和优时吉博罗石膏建材 (山东) 有限公司。是中国石膏板建材行业领先的跨国公司之一。

优时吉博罗发展史

- 1902年, 美国优时吉公司成立于美国芝加哥。
- 1946年, 澳大利亚博罗公司成立于澳大利亚悉尼。
- 2000年, 法国拉法基集团与澳大利亚博罗集团共同合资成立拉法基博罗石膏板亚洲公司。
- 2011年, 拉法基集团向博罗集团转让拉法基博罗石膏板亚洲公司的全部股份。
- 2014年, 美国优时吉集团和博罗集团各半合资建立优时吉博罗 (USG BORAL) 集团。

优时吉博罗核心价值观

- **安全** 无论做任何事情, 无论企业内部还是对客户, 始终坚持安全第一。
- **卓越** 充满信心, 谨慎自律, 在质量、效率、服务及环境管理方面追求最高标准。
- **创新** 追求更新更好的方式和产品服务于我们的客户, 鼓励创造性和灵活性。
- **正直** 所有举止言行要公开、诚实、尊重和可信。
- **合作** 和所有合作伙伴紧密协作, 分享最佳实践, 提供最好的创新产品服务给客户, 并永久持续。

澳大利亚
中国
印度
印度尼西亚
马来西亚
中东
新西兰
菲律宾
新加坡
韩国
泰国
越南

优时吉博罗管理服务（上海）有限公司
上海市长宁区延安西路1088号长峰中心19楼
邮编：200052



欢迎关注优时吉博罗官方微信公众号
全程关怀热线：400-820-9855